

EN. Prepare a niche for the faucet with a depth of 40-55 mm, including tile thickness (!). Faucet's body should be in the niche after installation.

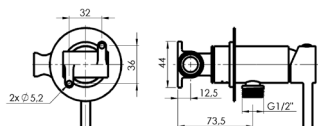

RU. Подготовьте нишу для монтажа смесителя. Глубина ниши должна составлять от 40 мм до 55 мм, включая толщину плитки (!). После окончательной установки смесителя его корпус должен находиться в подготовленной нише (см. схему).

LT. Pasiruoškite maišytuvo montavimui skirtą nišą, kurios gylis privalo būti nuo 40 iki 55 mm, įskaičiuavus plytelių storį (!). Po galutinio maišytuvo sumontavimo, jo korpusas turės būti paruoštoje nišoje.

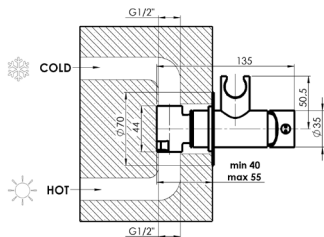

I.

EN. Start the flow of the water to remove all the dirt.

RU. На несколько секунд откройте краны на трубах с горячей и холодной водой. Сильный напор воды удалит всю грязь из системы.

LT. Paleiskite vandenį iš sistemos, kad jis jos išbėgtų nešvarumai.

II.

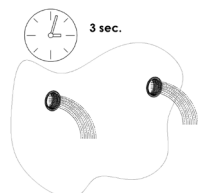

EN. Hold the faucet with the level and align the faucet to the horizontal position. Mark holes for drilling, then remove faucet from the niche and drill holes.

RU. Приложите смеситель к стене и при помощи строительного уровня его выровняйте. Обозначьте точки для сверления отверстий для крепежа, затем уберите смеситель и просверлите отверстия (см схему).

LT. Išlyginkite maišytuvo padėtį su gulsčiu, kad jis būtų tiesioje horizontalioje padėtyje. Pažymėkite skylės gręžimui. Išėmę maišytuvą, pragražkite skylės.

III.

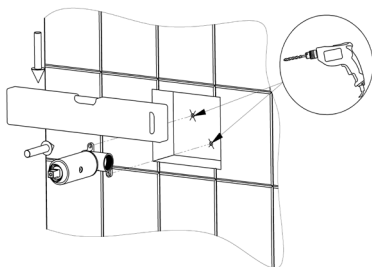

EN. Mount the faucet with the fixing screws provided in the faucet box.

RU. Прикрепите смеситель с помощью крепежных винтов, входящих в комплект смесителя.

LT. Pritvirtinkite maišytuvą tvirtinimo varžtais, kuriuos rasite maišytuvo dėžėje.

IV.

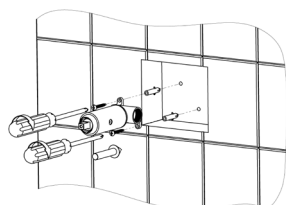

EN. Connect the hot and cold water pipes. Start the water supply to check if each joint is tight, there are no leakage and cracks.

RU. Подсоедините трубы подачи холодной и горячей воды. ВНИМАНИЕ! Важно соблюдать способ правильного подключения (см. схему). Включите подачу воды. Убедитесь в герметичности подключения и соединений.

LT. Prijunkite karšto ir šalto vandens vamzdžius. Pajunkite vandentiekį, kad patikrintumėte, jog kiekviena jungtis sandari, nepraleidžia vandens ir nėra įtrūkimų.

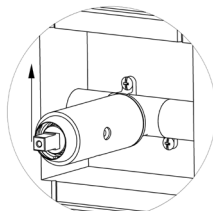
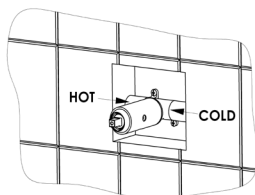

V.

EN. After the faucet is checked, cover it with tiles, leaving hole in tiles for the faucet's body. After that, install decorative plate.

RU. После тестирования смесителя приступите к декору стены. При декоре плиткой не забудьте оставить отверстия для излива смесителя и корпуса из расчета ширины декоративных тарелочек, как показано на схеме.

LT. Po maišytuvo patikrinimo, uždenkite jį plytelėmis, palikdami jose skylę korpusui. Po to uždenkite dekoratyvinę lėkštelę.

VI.

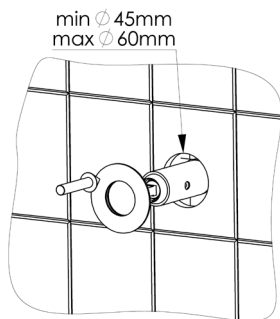

RUBINETA



CONCEALED FAUCET BIDET ULTRA/MODENA

UAB „Rubineta“
Motoru st. 6, LT-02190 Vilnius, Lithuania
www.rubineta.com

COMPANY WITH
MANAGEMENT SYSTEM
CERTIFIED BY DNV
ISO 9001 • ISO 14001

V2501

EN. 7. Mount the handle, holder for bidet handshower, adapter for shower hose and install check valve inside of it.

! -Bigger hole up.
! -Arrow on check valve must look down.

RU. Прикрепите ручку, держатель для душевой лейки, переходник для душевого шланга и установите внутри него обратный клапан.

! -Большее отверстие вверх.
! -Стрелка на обратном клапане должна смотреть вниз.

LT. Pritvirtinkite rankenėlę, laikiklį bide galvutei, perėjimą dušo žarnei ir įdėkite atbulinį vožtuvą į jį.

! -Didesnė kiaurymė viršuje.
! -Rodyklė ant vožtuvo turi žiūrėti žemyn.

VII.

EN. Screw shower hose and bidet handshower.

RU. Прикрутите душевой шланг и душевую лейку Bide.

LT. Prisukite dušo žarnelę ir bidė dušo galvutę.

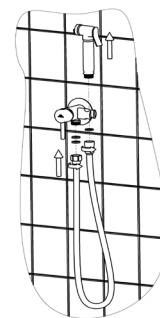
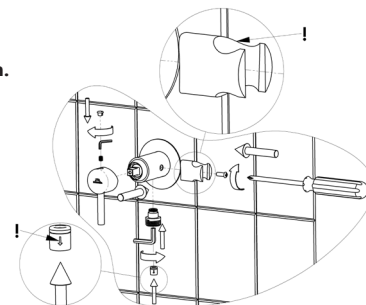

VIII.

EN. In the faucet packaging you will find:

Faucet;
Mounting kit;
Decorative plate;
Adapter for shower hose;
Check valve;
Holder for bidet handshower;
Handle;
Hex key to screw the handle;
Handshower bidet;
Shower hose.

RU. В упаковке смесителя вы найдете:

Смеситель;
Комплект крепления;
Декоративная панель;
Переходник для душевого шланга;
Обратный клапан;
Держатель для душевой лейки Bide;
Ручка;
Шестигранный ключ для крепления ручки;
Душевая лейка Bide;
Душевой шланг.

LT. Maišytuvo dėžėje rasite:

Maišytuvą;
Tvirtinimo komplektą;
Dekoratyvinę lėkštelę;
Perėjimą dušo žarnai;
Atbulinį vožtuvą;
Bide galvutės laikiklį;
Rankenėlę;
Šešiakampį raktelį rankenėlei prisukti;
Bide galvutę;
Dušo žarnelę.